

# NAPOLEON

EXPERT NA PLYNOVÉ & INFRAČERVENÉ GRILOVÁNÍ



 **VANELLUS**<sup>®</sup>  
GOURMET GRILLS

[www.vanellus.cz](http://www.vanellus.cz)





## O NÁS

V dnešní době je Napoleon® jedničkou v prodeji venkovních grilů v Kanadě a své postavení v TOP dvojici výrobců si také drží ve Spojených Státech Amerických. Na produkty společnosti Napoleon® sází již více než statisíce spokojených zákazníků v Evropě k nimž každoročně přibývají desetitisíce dalších.

Všechno to začalo v roce 1976, kdy malá firma rodiny Schroeterových začala vyrábět ocelové zábradlí v městečku Barrie, ve státě Ontario v Kanadě. V té době si nikdo nedokázal představit, jaká budoucnost čeká firmu Wolf Steel Ltd. dnešní Napoleon®. V roce 1981, vznikl obchodní název společnosti – Napoleon® a spolu s ním také první grily. Tento krok se později ukázal jako průlomový a díky jemu je dnes značka Napoleon® známa po celém světě.



# TVŮRČÍ DUCH, VÝKON A KVALITA

Napoleon® je rodinná kanadská společnost, která poskytuje komfort pro vaši domácnost již více než 40 let. Svým přístupem k zákazníkovi a strategií, se zavázala vyrábět jen ty nejlepší produkty s maximální účinností a elegantním designem. Špičková technologie, skvělý výkon, vyvážený design a bezkonkurenční služby zákazníkům jsou charakteristickým znakem značky Napoleon®. Grily Napoleon® jsou navrženy tak, aby vám nabídly nevšední gurmánský zážitek a pomohly vám vytvořit dokonalé MENU skvělé chuti, které oceníte nejen vy, ale všichni vaši hosté.

## CO JE „GRILOVÁNÍ“?

Grilování je historicky nejstarším a nejrozšířenějším způsobem tepelného zpracování masa a později i ovoce a zeleniny na světě. Po staletí bylo využíváno pouze ve své praktické podobě nad přímým plamenem, která zůstala dodnes zachována i přes to, že z hlediska kvality úpravy pokrmů není vůbec ideální a neprospívá ani našemu zdraví. Naštěstí se společně s rozvíjející se gastronomií a nároky zákazníků vyvíjí také technologie, díky nimž dnes dokáže připravit hovězí steak, jehněčí kotlety, nebo fileť z lososa na svém grilu prakticky každý a dosáhne stejného výsledku, jako profesionální kuchař. Společnost Napoleon® neustále inovuje své produkty a právě díky tomu dosahuje každý z jejich uživatelů takových výsledků. Napoleon® je jedna z nejprodávanějších značek grilů na světě.

Grilování již dávno není pouhou úpravou masa, či zeleniny, ale pojem pod kterým se skrývá představa skvěle stráveného volného času s rodinou, či přáteli a jak jinak, než s dokonalým gurmánským zážitkem. Důkazem toho jsou tisíce spokojených zákazníků, pro které se díky grilům Napoleon® stalo grilování koníčkem a společenskou událostí. Nic nepotěší víc, než když jako kuchař na vaší grill party odvedete 100% práci a jste všemi chváleni. Ne nadarmo se totiž říká, že „láska prochází žaludkem“.

My vám dáme nástroj, se kterým se stanete tím nejlepším kuchařem, ale co budete svým hostům servírovat na stůl je už jen na vás.



# ANATOMIE PERFEKTNÍHO GRILU (PRO500RSIBPSS)

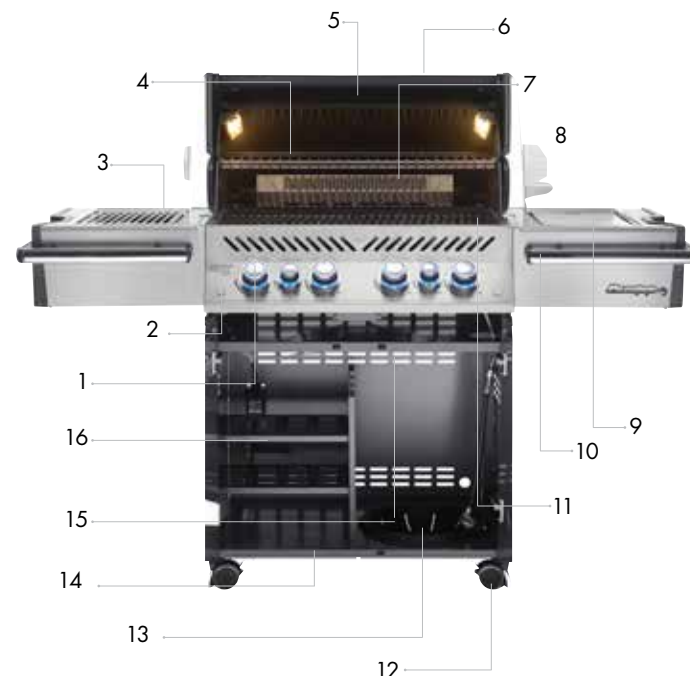

- 1 – EASY SET™ – knoflíky připojené k mosazným ventilům pro přesnou regulaci teploty
- 2 – Spolehlivé elektronické zapalování/JET FIRE®
- 3 – 3,8 kW infračervená SIZZLE ZONE™ – gril a boční hořák v jednom
- 4 – Vyjímatelná police/rošt z nerez oceli
- 5 – Integrovaný teplotní senzor ACCU-PROBE™
- 6 – LIFT EASE™ víko z nerez oceli s trubkovým madlem
- 7 – Patentovaný nerezový zadní infračervený hořák
- 8 – Univerzální grilovací jehla z nerez oceli
- 9 – Chladicí box a krájecí prkénko
- 10 – Boční nerezová policička se zásobníkem na koření a úchyty pro příslušenství
- 11 – Grilovací rošty z nerez
  - Patentované zvlněné grilovací rošty WAVE®
  - Patentované žárové čištění
  - Trvanlivé silnostěnné nerez hořáky
- 12 – EASY ROLL™ zajišťovací kolečka
- 13 – Umístění plynové lahve a dostatečný odkládací prostor
- 14 – Silnostěnná, pozinkovaná, nerezová konstrukce
- 15 – vnitřní osvětlení včetně osvětlení spodní skříňky na 220V
- 16 – otvůrka láhvi a háčky na příslušenství na vnitřní straně levých dveří



## EXLUSIVNÍ GRILOVÁNÍ S NAPOLEON®



Boční infračervený hořák SIZZLE ZONE™

### Infračervená technologie

K vytvoření infračerveného záření používá NAPOLEON® u příslušných grilů keramické hořáky s tisíci malých otvorů pro plamínky. Energie plamínků je pohlcena keramikou, která se rozžhává a vytvoří teplotu až 980 °C. Díky tomuto záru ze SIZZLE ZONE™ bude grilovaná surovina rychle zapečena, zůstane šťavnatá a plná chuti. Výsledek je nezaměnitelný: šťavnaté pokrmy za krátkou dobu grilování. To šetří plyn a peníze.



### Upravte si Váš plynový gril na uhlí!

Vyjíměčné příslušenství od NAPOLEON®: s touto vložkou na dřevěné uhlí a vonné dřevěné šupiny můžete jednoduše měnit plyn za uhlí. Vyjměte grilovací rošt a kryty hořáků a položte tuto vložku přímo na hořáky. Naplňte ho uhlím popř. vonnými šupinami a zapalte ho dle potřeby pomocí těchto plynových hořáků. Vložte zpět grilovací rošt a užijte si nostalgické grilování na dřevěném uhlí!



### Integrovaná zásuvka na dřevěné šupiny

Tato zásuvka je součástí modelu Prestige PRO665 a ve vestavbové verzi BIPRO665. Díky dřevěným vonným šupinám vytvoříte pod víkem dokonalé aroma. Pomocí vlastního malého hořáku se namočné šupiny dle nastavené intenzity pájí a produkují voňavý kouř.



- Celkem 8 hořáků (5 hlavních trubcových hořáků + 1 hořák na vonné šupiny + 1 zadní nerezový infra hořák + 1 boční keramický infra hořák SIZZLE ZONE™)
- Dvouvrstvé nerezové víko se zabudovaným teploměrem ACCU-PROBE®
- Vana grilu z hliníkové slitiny
- Elektronické zapalování hořáků JET-FIRE® + crossover propojení
- i-GLOW NIGHT LIGHT™ podsvícené ovládací knoflíky
- Vnitřní osvětlení na 220 V
- Premiové boční odkládací plochy s integrovaným držákem nápojů, utěrky a nářadí
- Zabudovaná miska na led a krájecí prkénko
- Integrovaná zásuvka na vonné dřevěné šupiny
- Nerezové vlnité rošty WAVE® 9,5 mm + ohřívací nerezový rošt
- Odkládací skříňka ve spodní části grilu s antikorozní úpravou a vnitřním osvětlením, dveře s dovíráním
- Podstavec s dvěma velkými koly a zamykáním
- Záruka President's Limited Lifetime Warranty
- Rozměry (š × h × v): 195 × 65 × 130 cm
- Váha: 150 kg
- Celkový výkon: 31,2 kW
- Celková grilovací plocha 94 × 46 cm
- Boční hořák 37 × 24 cm s nerez roštem
- Provoz na plyn propan-butan

**Prestige** 

# PRESTIGE® PRO PRO665

>31,2 kW | 8 hořáků  
PRO665RSIBPSS



Integrovaná zásuvka na vonné dřevěné šupiny



Boční infračervený hořák SIZZLE ZONE™



NIGHT LIGHT™ ovládací knoflíky



Zadní infračervený hořák



Integrované vnitřní osvětlení



Dvojitě nerezové kryty hořáků

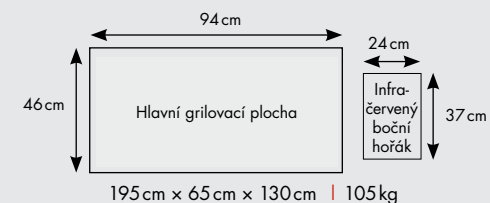



- Celkem 6 hořáků  
(4 nerezové trubkové hořáky, boční infra hořák SIZZLE ZONE™, zadní nerezový infra hořák)
- Dvouvrstvé nerezové víko se zabudovaným teploměrem ACCU-PROBE®
- Vana grilu z hliníkové slitiny
- Elektronické zapalování hořáků JET FIRE® + crossover propojení
- i-GLOW NIGHT LIGHT™ podsvícené ovládací knoflíky
- Vnitřní osvětlení na 220 V
- Prémiové boční odkládací plochy s integrovaným držákem nápojů, utěrky a náradí
- Zabudovaná miska na led a krájecí prkénko
- Nerezové rošty WAVE® + ohřívací rošt
- Odkládací skříňka ve spodní části grilu s antikorozi úpravou
- Skříň se samodovíracími dveřmi, s poličkami, háčky na příslušenství, otvírákem lahví a stojanem na velkou plynovou láhev
- President's Limited Lifetime Warranty/záruka
- Rozměry (š x h x v) : 169 x 67 x 132 cm
- Váha 99,8 kg
- Celkový výkon 25,7 kW
- Celková grilovací plocha: 71 x 46 cm
- Boční hořák: 37 x 27 cm s nerez roštem
- provoz na plyn propan-butan

Integrované  
vnitřní osvětlení



Stabilní nerez rošt  
WAVE®

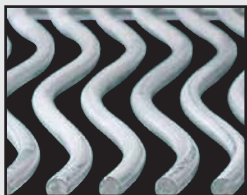

2stupňové nerez  
kryty hořáků



Bezpečný systém  
zapalování JET FIRE®



Zabudovaná miska  
na led



Boční infračervený  
hořák SIZZLE ZONE™



Zadní infračervený  
hořák

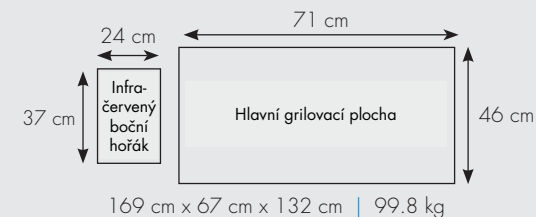
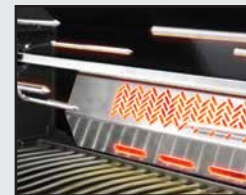

**Prestige** 

**PRESTIGE® PRO PRO500**

> 25,7 kW | 6 hořáků  
PRO500RSIB





**Prestige**

**PRESTIGE® P500**

> 25,7 kW | 6 hořáků  
P50ORSIB

- Celkem 6 hořáků (4 nerezové trubčové hořáky, boční infra hořák SIZZLE ZONE™ s litěným roštem, zadní nerezový infra hořák)
- Nerezové víko se zabudovaným teploměrem ACCU-PROBE®
- Vana grilu z hliníkové slitiny
- Elektronické zapalování hořáků
- Masivní nerez rošty WAVE® + nerez ohřívací rošt
- Nerezové boční police, pravá police sklopná
- Odkládací skříňka ve spodní části grilu práškově lakovaná
- President's Limited Lifetime Warranty/záruka
- Rozměry (š x h x v): 163 x 66 x 127 cm
- Váha 87,1 kg
- Celkový výkon 25,7 kW
- Celková grilovací plocha: 71 x 46 cm
- boční infra hořák 37x24 cm s litinovým roštem
- provoz na plyn propan-butan



### GRIL JAKO PEČÍCÍ TROUBA

– víka grilů Napoleon Lift Ease™ se otevírají s ohledem na úsporu místa. Těsnost grilovacího systému nedá větru žádnou šanci. Teplo tak zůstane tam kde má být a dvojitá sěna víka ho dlouho udrží – prosťe regulovatelná teplota jako v troubě.



Stabilní nerez rošt WAVE®



2stupňové nerez kryty hořáků



Bezpečný systém zapalování JET FIRE®



Zadní infračervený hořák

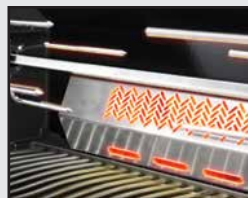

Infračervený boční hořák SIZZLE ZONE™



sklopná pravá police

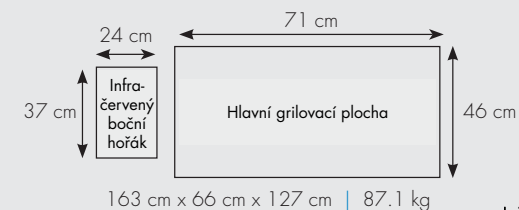



- celkem 5 hořáků
- 3 silnostěnné trubcové hořáky z nerez
- 1 vnitřní keramický infra hořák SIZZLE ZONE™
- 1 zadní keramický infra hořák pro grilování na rožni
- 1 boční kruhový hořák 2,8 kW
- boční odkládací plochy z nerez s integrovanými závěsy na nářadí
- zabudovaná miska na led a krájecí prkénko
- nerezové vlnité rošty WAVE™ + ohřívací rošt
- i-GLOW podsvícení ovládacích knoflíků
- dvouvrstvé nerezové víko se zabudovaným teploměrem ACCU-PROBE®
- lakovaná konstrukce vozíku s dlouhou životností
- odkládací skříňka ve spodní části grilu s dvířkami z nerez
- rozměry (š x h x v): 174 x 69 x 125 cm
- váha: 81 kg
- celkový výkon 27,3 kW
- celková grilovací plocha: 85 x 46 cm
- provoz na plyn propan-butan

**LEX**

**LEX 605**

> 27,3 kW | 6 hořáků  
LEX605RSBI



### Využijte otočný rožně

Díky otáčení rožně se maso vaří ve vlastní šťávě, zůstává šťavnaté a bude rovnoměrně a křupavě opečené. Tato metoda se hodí obzvláště pro větší kusy masa jako pečeně, drůbež, jehněčí kýty. Maso z rožně je všeobecně šťavnatější, protože se vaří pomalu a s vlastní šťávou.



Zadní infračervený keramický hořák pro rožně

Boční hořák

i-GLOW™ podsvícení ovládacích knoflíků

integrovaná miska na led s krájecím prkénkem

WAVE™ masivní nerezové vlnité rošty

ACCU-PROBE™ teploměr

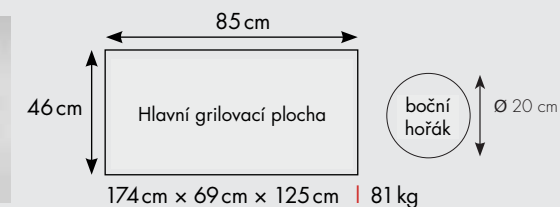

# LE3 485

> 22.2 kW | 5 hořáků  
LE485RSIB

- 3 silnostěnné trubicové hořáky z nerezů, celkem 5 hořáků
- Postranní infra hořák SIZZLE ZONE™
- Keramický infra zadní hořák pro grilování na rožni
- Boční odkládací plochy z nerezů s integrovaným závěsem na náčiní
- Zabudovaná miska na led a krájecí prkénko
- Integrovaná světla 220 V uvnitř grilu
- i-GLOW® podsvícení ovládacích knoflíků
- Dvouvrstvé ezové víko se zabudovaným teploměrem ACCU-PROBE®
- 2 masivní litinové rošty WAVE® + ohřívací rošt
- Odkládací skříň pod grilem práškově lakovaná s nerezovými dveřmi
- Rozměry (š x h x v): 155 x 68 x 121 cm
- Váha 79,8 kg
- Celkový výkon 22,2 kW
- Celková grilovací plocha:
- 68 x 46 cm
- Ohřívací rošt: 65 x 18 cm
- Boční infra hořák: 24 x 37 cm s litinovým roštem
- Provoz na plyn propan-butan



Integrované vnitřní osvětlení



Zadní keramický infračervený hořák



Integrovaná miska na led



i-GLOW® podsvícení ovládacích knoflíků



Infračervený boční hořák SIZZLE ZONE™

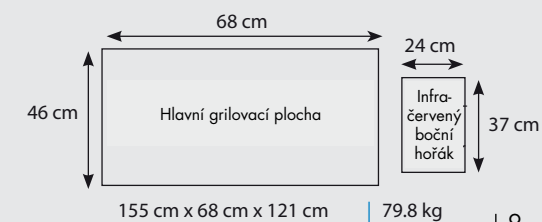



# ROGUE 3 425

15,6 kW | 4 hořáky  
R425SIB

- 3 silnostěnné trubicové hořáky z nerez
- 1 postranní infračervený hořák SIZZLE ZONE™
- dvojitě nerezové kryty hořáků
- zapalování JETFIRE™
- boční sklopné odkládací police z nerez
- dvouvrstvé víko z nerez s teploměrem
- vnitřní tělo z hliníkové slitiny
- 2 vlnité nerezové rošty WAVE®
- práškově lakovaná skříň s nerezovými dveřmi
- rozměry (š x h x v): 130 (89 se sklopenými policemi) x 64 x 122 (152 s otevřeným víkem) cm
- váha: 68 kg
- celkový výkon: 15,6 kW
- celková grilovací plocha:
- ohřívací rošt:
- boční infra hořák s litinovým roštem:
- provoz na plyn propan-butan



## SPRÁVNÉ UZENÍ

Naplňte vlhčené vonné dřevěné šupiny do zásobníku, uložte ho do grilu nad levý hořák a hořák zapalte. Položte maso nad pravý hořák a nezapínejte ho. Nyní využijete metodu nepřímého grilování. Se zavřeným víkem grilujte a uďte pokrm po několik hodin a pak si užijte jedinečnou chuť!



Sklopné boční police

dvojitě kryty hořáků

WAVE™ masivní nerezové vlnité rošty

Infračervený boční hořák SIZZLE ZONE™

boční odkládací polička

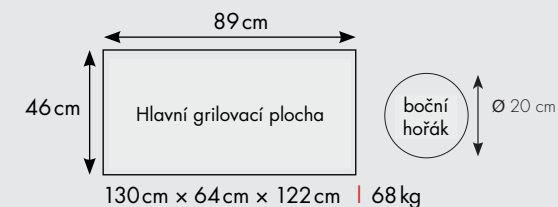
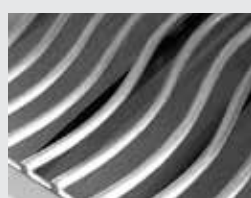

- Silnostěnné trubicové hořáky z nerezů
- Postranní hořák na přípravu příloh
- Boční odkládací plochy s integrovaným závěsem na náčiní
- Víko černé smaltované se zabudovaným teploměrem ACCU-PROBE®
- Vlnitové litinové rošty
- Zapalování JETFIRE®
- Zamykatelná kolečka
- Ohřívací rošt
- Průměr boční plotýnky: 20 cm
- provoz na plyn propan-butan

**TRIUMPH**

**TRIUMPH® SERIE**

> 10.4 kW | 3 hořáky  
T325SB

> 14.4 kW | 4 hořáky  
T410SB

> 18.4 kW | 5 hořáků  
T495SB



## SKLOPNÉ BOČNÍ POLICE

Inovativní systém umožňuje jednoduché sklápění obou bočních polic včetně integrovaného bočního hořáku. Bezpečný systém zajištění zvednutých polic garantuje stabilitu.



T325SB

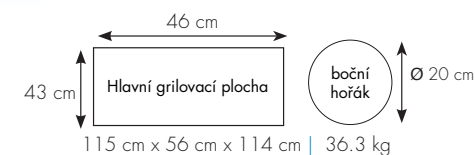

T495SB

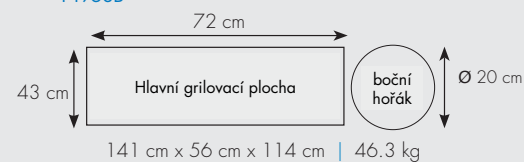

T410SB

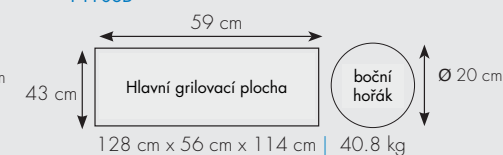

Boční hořák s krytem

Bezpečný systém zapalování JET FIRE®

Integrovaný otevírák lahví

Sklopné boční police





- Výkon až 4,1 kW
- 2 trubkové nerez hořáky se zapalováním Jet-Fire
- Kvalitní konstrukce Napoleon® s 10letou limitovanou zárukou
- Ultra kompaktní design, jednoduchá skladba a použití
- Extra velká plocha vaření 1840 cm<sup>2</sup> s 2 vlnitými litěnými rošty
- Lepší odolnost proti větru udržuje vnitřní teplotu
- Zajišťovací víko
- Sklopné nožičky (TQ285)
- Obě varianty jsou standardně vybaveny připojením na plynovou kartuši, z příslušenství je možno doplnit sadou pro připojení na plynovou láhev
- provoz na plyn propan-butan



TQ285



# TRAVEL Q™

## PŘENOSNÝ PLYNOVÝ GRIL

4,1 kW | 2 hořáky

### Travel TQ285X Scissor Cart Model

- se skládacím vozíkem



TQ285X



### Příslušenství



Litínová  
grilovací deska



Taška  
na přenášení

### Rozměry

TQ285:  
Rozložený gril: 68 cm x 49 cm x 35 cm  
Složený gril: 58 cm x 49 cm x 27 cm

TQ285X:  
Rozložený gril: 112 cm x 51 cm x 94 cm  
Složený gril: 108 cm x 51 cm x 44 cm

### Váha

TQ285: 12 kg  
TQ285X: 24 kg



JETFIRE™ zapalování



Litěný WAVE™ vlnitý rošt



Skládací nožičky



ACCU-PROBE™ teploměr



Větrný deflektor



Boční poličky s háčky

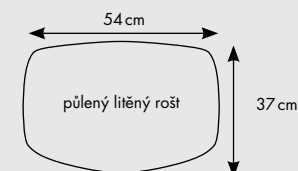

- Výkon až 4,1 kW
- 2 trubicové nerezové hořáky jednotlivě zapalovatelné systémem JET-FIRE
- Litinový vlnitý oboustranný půlený rošt
- Vysoké víko z hliníkové slitiny v černé barvě s teploměrem
- Boční madla pro snadné přenášení
- Extra velká plocha vaření 1840 cm<sup>2</sup>
- Rozměry grilovací plochy 54 x 37 cm (pro 18 burgerů o průměru 10 cm)
- Záruka kvality: Napoleon President až 10 let
- Připraven pro připojení ke stolku s kolečky PRO285-STAND s policemi
- Standardně připojení k plynovým láhvim provoz na plyn propan-butan

**TRAVELQ PRO**  
PORTABLE GAS GRILL

**TRAVEL Q™ PRO**

4,1 kW | 2 hořáky



PRO285



PRO285X

**Rozměry**

PRO285: 75cm x 47cm x 37cm

PRO285 STAND: 77cm x 52cm x 71cm

Komplet: 122cm x 52cm x 71cm

**Váha**

13 kg + 9 kg stoleček

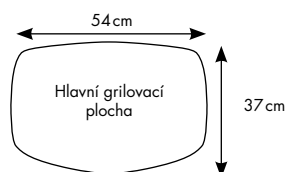

**Příslušenství**



**Rozměry**

Rozložený gril: 112 x 51 x 102 cm

Složený gril: 108 x 51 x 46 cm

**Váha**

26 kg



PRO285 STAND

Samostatně ovladatelné hořáky

JET-FIRE™ bezpečný systém zapalování

Vyjímatelná odkapávací miska

Odnímatelné boční police s věšáčky

Nerezová polička s integrovaným otvínákem láhví

2 litinové grilovací rošty (polovina lze nahradit za litinovou desku z příslušenství)

Vysoké víko pro velké kusy masa





# CHARCOAL KETTLE

NK22CK-L

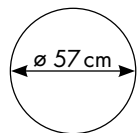

## Gril na dřevěné uhlí s nožičkami

- Odnímatelné víko s teploměrem ACCU PROBE s možností zavěšení
- Drátěný nerezový rošt
- Tepelný difuzor
- Odnímatelný zásobník na popel
- Kolečka

**RYDEO**

72cm x 60cm x 100cm | 26kg

Drátěný výklopný rošt



Nerezové odvětrání s teploměrem



Izolované madlo víka



Variabilní závěsné víko



Nerezový věšák (volitelně)



Výklopný litinový masivní rošt



Teploměr ACCU-PROBE™



Otočné víko s rohovým pantem



Sklopná nerezová polička

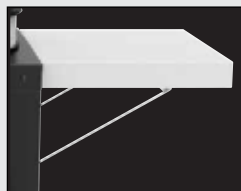

Odnímatelný velký zásobník na popel



Nerezový tepelný difuzor



Velká kola pro snadnější pře-sun na nezpěvném povrchu



# PRO CHARCOAL CART & LEG MODEL

NK22CK-C  
(PRO22K-CART-1)

PRO22K  
(PRO22-LEG-1)

**RYDEO**  
PRO



*the original*  
**INFRARED**

## Gril na dřevěné uhlí se stolkem či nožičkami

- Smaltované odklápěcí víko s teploměrem ACCU PROBE™
- Masivní výklopný litinový rošt výškově stavitelný
- Tepelný difuzor
- Tepelný nerez regulátor
- Odnímatelný zásobník na popel
- Podstavec nebo nožičky s kolečky
- Otočný kotel grilu
- 2 misky na uhlí (NK22CK-C)
- Sklopná boční police
- Zamykatelná kolečka (NK22CK-C)



## Charcoal starter

- S použitím startéru na uhlí roztopíte váš gril rychleji a bezpečněji.
- Položte podpalovač pod starter, který naplníte uhlím a zapálíte.
- Uhlí se komínovým efektem rozpálí.
- Nyní můžete žhavé uhlí vysypat do grilu a začít grilovat.

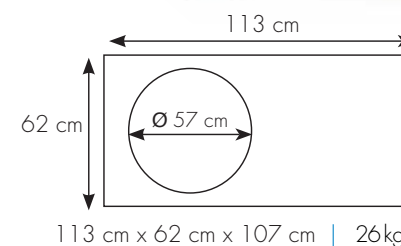

113 cm x 62 cm x 107 cm | 26kg

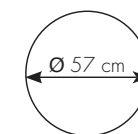

72 cm x 60 cm x 102 cm | 28 kg



# VESTAVNÉ GRILY



BILEX485RB



BILEX605RBI



BIPRO500RB



BIPRO665RB



- 4 hořáky ( 3x nerezová trubice + 1x zadní infra hořák pro rožeň),
- i-GLOW podsvícení ovládacích knoflíků,
- Dvourstvé víko se zabudovaným teploměrem ACCU-PROBE
- Systém zapalování JET-FIRE
- Nerezové rošty WAVE
- Celkový výkon 23,2 KW,
- Hlavní grilovací plocha 69 x 46 cm
- Ohřívací rošt 68 x 18 cm, celková grilovací plocha 4400 cm<sup>2</sup>
- záruka omezená doživotní
- provoz na plyn propan-butan

- 5 hořáků ( 3x nerezová trubice, 1x spodní infra keramický hořák SIZZLE ZONE, 1x zadní infra hořák pro rožeň),
- i-GLOW podsvícení ovládacích knoflíků,
- dvourstvé víko se zabudovaným teploměrem ACCU-PROBE
- systém zapalování JET-FIRE
- nerezové rošty WAVE
- celkový výkon 24,5 KW,
- Hlavní grilovací plocha 86 x 46 cm
- ohřívací rošt 85 x 18 cm, celková grilovací plocha 5480 cm<sup>2</sup>
- záruka omezená doživotní
- provoz na plyn propan-butan

- 5 hořáků ( 4 nerezové trubice + 1 x zadní infra hořák pro rožeň)
- Night Light™ podsvícení ovládacích knoflíků
- Dvourstvé nerezové víko s teploměrem ACCU-PROBE™
- vana grilu z hliníkové slitiny
- systém zapalování JETFIRE™
- nerezové vlnité rošty WAVE™
- celkový výkon: 21,7 kW
- hlavní grilovací plocha: 71 x 46 cm
- ohřívací rošt z nerez
- záruka omezená doživotní
- provoz na zemní plyn

- 7 hořáků (5 nerezových trubice + 1x hořák na vonné šupiny + 1x zadní nerezový infra hořák)
- Night Light™ podsvícení ovládacích knoflíků
- Dvourstvé nerezové víko s teploměrem ACCU-PROBE™
- vana grilu z hliníkové slitiny
- systém zapalování JETFIRE™
- nerezové vlnité rošty WAVE™
- celkový výkon: 27,2 kW
- hlavní grilovací plocha: 94 x 46 cm
- ohřívací rošt z nerez
- záruka omezená doživotní
- provoz na plyn propan-butan



# PŘÍSLUŠENSTVÍ PRO KAŽDÝ DEN



67731 – vložka na dřevěné uhlí a vonné šupiny



67400 – košíky na dřevěné uhlí



67800 – starter na dřevěné uhlí



55005 – nerez štětec se silikonovými stětinami



55206 – sada nožů PRO



67011 – zásobník na vonné šupiny

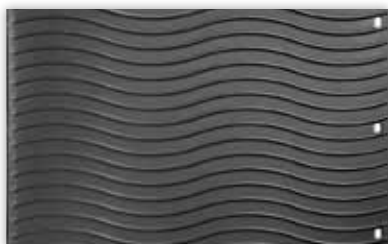

56040 – litinová grilovací deska



56018 – nerezová grilovací deska



56090 – deska litinová smaltovaná Plancha



70024 – sada nářadí 3-dílná cestovní Travel



56019 - Multifunkční stojan na kuře, žebírka a další



70009 – nerez stojan na žebírka



57012 - Grilovací mřížka rozšiřitelná



70012 – profiset krájecího prkénka



70006 – teploměr bezdrátový digitální PRO



55077 - Nůžky porcovací profesionální



56026 - Nerezová grilovací mísa Wok



70008 - Pekařský & Pizza kamen obdélník



62121 - Hák na zvedání roštů



55100 - Věšák na nářadí



# PŘÍSLUŠENSTVÍ PRO KAŽDÝ DEN



56024 - Nerezová grilovací mísa na kuře & Wok



56021 – nerez stojan s pekáčkem



56003 – litinová pánev s odnímatelnou rukojetí na kuře



62035 - Nerezový kartáč s výměnou hlavou



56029 – stojan nerez na rajčata a papriky



64007 – otočný set na špízy



64000 - Nerezový košík k sadě rožně



70016 – set na špízy 6dílný



70020-1 – bateriové lampičky s magnetem a klipem



70014 – sada špízů nerez se stojánkem



70031 – grilovací nářadí PRO 5dílné



55015 – nerez grilovací kleště



krycí obaly



70004-5 – mlýnek na pepř či sůl



70001 – Pizza kamen



70023 Nerezový pekáč PRO



61010 Teploměr digitální



čističe a ošetřovací prostředky



různé sady nářadí a pomůcek



70027 Nerezové plato s grilovacím prkénkem



# PŘÍSLUŠENSTVÍ PRO KAŽDÝ DEN



55028 – jehla injekční marinovací nerezová



70003 – lopata na pizzu



70028 – pánev WOK nerez



66285 – přípojovací hadice pro grily Travel ke karavanu, 3m



70060 – 3v1 sada na lisování burgerů



55019 – 2v1 kleště s lopatkou



56028 – stojan nerez na papričky a jalapeno



67020 – startovací sada BBQ na uzení s vonnými dřevěnými šupinami



62145 – prstová tepluodolná rukavice



71022 – vyjímatelný ohřívací rošt pro kotlové (57cm) uhlé grily



56008 – pánev litinová obdélníková s podložkou (např. pro Sizzle-Zone™)



70017 – obracečka na ryby nerez



62031 – škrabka na nerezové rošty



55017 – kleště grilovací špičaté



sada otočného rožně na 220V



55204 - Tenderizér na maso



55009 - Štětec Mop



62135 - grilovací zástěra s otvůrkem



67000 - Různé vonné dřevěné šupiny



70000 - Dva pizza kameny prům. 25 cm



## PARAMETRY

	PRESTIGE řada			LEX řada	LE řada	ROGUE řada	TRIUMPH řada			TRAVEL přenosná řada				BILEX vestavěné grily		PRESTIGE vestavné grily	
Výkon grilů (kW)	PRO665	PRO500	P500	LEX605	LE485	R425SIB	T495	T410	T325	PRO285X	PRO285	TQ285	TQ285X	BILEX485RBPSS	BILEX605RBPSS	BIPRO500	BIPRO665
Hlavní infračervený hořák	—	—	—	4,8	—	—	—	—	—	—	—	—	—	—	4,8	—	—
Hlavní trubkový hořák	21,5	16	16	14,4	14,4	12	16	12	8	4,1	4,1	4,1	4,1	14,4	14,4	16	21,5
Boční (infračervený) hořák	(4)	(4)	(4)	2,8	(4)	(3,6)	2,4	2,4	2,4	—	—	—	—	—	—	—	—
Zadní infračervený hořák	5,7	5,7	5,7	5,3	4	—	—	—	—	—	—	—	—	4	5,3	5,7	5,7
Celkem	31,2	25,7	25,7	27,3	22,2	15,6	18,4	14,4	10,4	—	—	—	—	18,4	24,5	21,7	27,5
Rozměry (cm)	PRO665	PRO500	P500	LEX605	LE485	R425SIB	T495	T410	T325	PRO285X	PRO285	TQ285	TQ285X	BILEX485	BILEX605	BIPRO500	BIPRO665
Celková délka	195	169	163	174	155	130	141	128	115	112	75	68	112	73	91	79	101
Celková hloubka	65	67	66	69	68	64	56	56	56	51	47	49	51	70	70	61	64
Celková výška	130	132	127	125	121	122	114	114	114	102	37	35	94	55	55	59	65
Hmotnost (kg)	150	100	87	81	80	68	46	41	36	26	13	12	24	43	58	55	87
Výbava	PRO665	PRO500	P500	LEX605	LE485	R425SIB	T495	T410	T325	PRO285X	PRO285	TQ285	TQ285X	BILEX485	BILEX605	BIPRO500	BIPRO665
LIFT EASE™ dvojité víko	A	A	A	A	—	A	—	—	—	—	—	—	—	—	—	A	A
Úprava grilu / víka	SS	SS	SS/Č	SS	SS/Č	SS	Č	Č	Č	Č	Č	M	M	SS	SS	SS	SS
Trubkové nerezové hořáky	5	4	4	3	3	3	4	3	2	2	2	2	2	3	3	4	5
Zadní nerezový infračervený hořák	A	A	A	—	—	—	—	—	—	—	—	—	—	—	—	A	A
Zadní keramický infračervený hořák	—	—	—	A	A	—	—	—	—	—	—	—	—	A	A	—	—
Vnitřní infračervený keramický hořák	—	—	—	A	—	—	—	—	—	—	—	—	—	—	A	—	—
Boční infračervený keramický hořák	A	A	A	N	A	A	—	—	—	—	—	—	—	—	—	—	—
Boční klasický hořák	A	—	—	A	—	—	A	A	A	—	—	—	—	—	—	—	—
Grilovací rošty litinové vlnité	—	—	—	—	A	—	A	A	A	A	A	A	A	—	—	—	—
Grilovací rošty nerezové	A	A	A	A	—	A	—	—	—	—	—	—	—	A	A	A	A
Box na led a krájecí prkénko	A	A	—	A	A	—	—	—	—	—	—	—	—	—	—	—	—
Osvětlení ovládacích knoflíků	A	A	—	A	A	—	—	—	—	—	—	—	—	A	A	A	A
Osvětlení vnitřní	A	A	—	—	A	—	—	—	—	—	—	—	—	—	—	—	—
Prodloužená omezená záruka na 10 let	—	—	—	—	—	—	—	—	—	A	A	A	A	—	—	—	—
Prodloužená omezená záruka doživotní	A	A	A	A	A	A	A	A	A	—	—	—	—	A	A	A	A





Krbová kamna a vložky – Plynové pártý stoly Patioflame®

Autorizovaný prodejce:

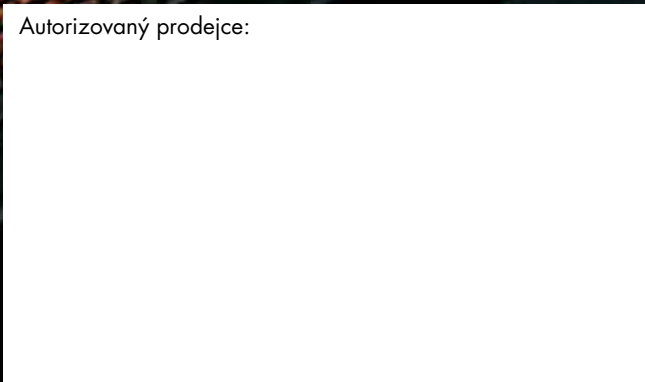

Vydáno 02. 2017  
Dovozce si vyhrazuje právo na změnu údajů

 **VANELLUS**<sup>®</sup>  
GOURMET GRILLS

Výhradní dovozce a distributor  
Napoleon<sup>®</sup> pro ČR a SR

VANELLUS Energy s. r. o.  
Jarošovská 840  
377 01 Jindřichův Hradec

e-mail: [grily@vanellus.cz](mailto:grily@vanellus.cz)  
[www.vanellus.cz](http://www.vanellus.cz)



ISO 9001



[www.napoleongrily.cz](http://www.napoleongrily.cz)

[www.napoleongrills.cz](http://www.napoleongrills.cz)